

1 | Συνδέστε το καλώδιο τροφοδοσίας και τα κατάλληλα καλώδια σήματος

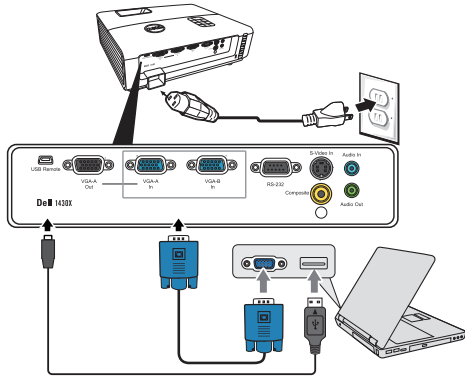

ΣΗΜΕΙΩΣΗ:

Συνδέστε το USB καλώδιο (δεν περιλαμβάνεται) για να χρησιμοποιήσετε τις επιλογές Προηγούμενης και Επόμενης σελίδας στο τηλεχειριστήριό σας.

UWAGA:

Aby można było używać funkcji Page Up (Strona w górę) i Page Down (Strona w dół) na pilocie zdalnego sterowania należy podłączyć kabel USB (nie dołączony).

POZNÁMKA:

Chcete-li používat tlačítka O stránku nahoru/dolů na dálkovém ovladači, připojte kabel USB (není dodáván).

NOTA:

Ligue o cabo USB (não incluído) para usar os botões Page Up e Page Down do controlo remoto.

ПРИМЕЧАНИЕ:

Подключите кабель USB (не входит в комплект) для использования команд «Следующая страница» и «Предыдущая страница» на пульте ДУ.

ملاحظة:

قم بتوصيل كبل USB (غير مرفق) لإتاحة استخدام خيارات التنقل صفحة لأعلى وصفحة لأسفل على وحدة التحكم عن بعد.

Podłącz kable zasilający i odpowiednie kabel sygnałowe. Připojte napájecí kabel a příslušné kabely signálu. Ligue o cabo de alimentação e os cabos de sinal apropriados. Подсоедините кабель питания и необходимые сигнальные кабели.

قم بتوصيل كبل الطاقة وكبلات الإشارة الملائمة.

4 | Πατήστε το κουμπί τροφοδοσίας

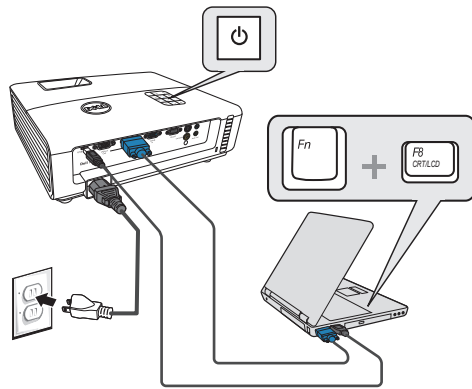

Naciśnij przycisk zasilania. Stiskněte vypínač. Prima o botão de alimentação.

Нажмите кнопку питания.

اضغط على زر الطاقة.

ΣΗΜΕΙΩΣΗ:

Αν δεν εμφανιστεί τίποτα στην οθόνη, πατήστε το <Fn><F8> ή <Fn><F1> για ανακατεύθυνση της εικόνας (μόνο σε φορητούς υπολογιστές της Dell).

Μπορεί να χρειαστούν αρκετά δευτερόλεπτα για να εμφανιστεί η εικόνα.

UWAGA:

Jeśli nic nie wyświetli się na ekranie, naciśnij <Fn><F8> lub <Fn><F1> w celu przekierowania video (wyłącznie laptopy Dell). Wyświetlenie obrazu może potrwać kilka sekund.

POZNÁMKA:

Pokud se na obrazovce nic nezobrazí, stisknutím kláves <Fn><F8> nebo <Fn><F1> přesměrujte video (pouze přenosné počítače Dell). Obraz se může zobrazit až za několik sekund.

NOTA:

Se não for apresentado nada no ecrã, prima <Fn><F8> o <Fn><F1> para redirecionamento de vídeo (apenas portáteis Dell). A imagem pode demorar alguns segundos a ser mostrada.

ПРИМЕЧАНИЕ:

Если на экране отсутствует изображение, нажимайте клавиши <Fn><F8> или <Fn><F1> для переключения видеовыхода (только для ноутбуков Dell).

Вывод изображения может занять несколько секунд.

ملاحظة:

إذا لم يظهر أي شيء على الشاشة، اضغط على <Fn><F8> أو <Fn><F1> لإعادة التوجه إلى الفيديو (مع أجهزة Dell المحمولة فقط). قد يستغرق الأمر بضع ثوانٍ حتى تظهر الصورة.

2 | Αφαιρέστε το καπάκι των φακών

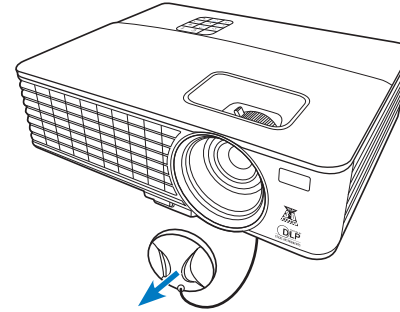

Zdejmij przykrywkę obiektywu. Sejměte krytku objektivu. Remova a tampa da lente. Снимите крышку объектива.

انزع غطاء العدسة.

3 | Τραβήξτε την ταινία πριν χρησιμοποιήσετε το τηλεχειριστήριο

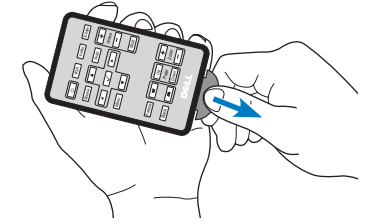

Puxe a aba antes de usar o controle remoto. Před použitím dálkového ovladače nejdříve vytáhněte štítek.

Puxe a lingueta antes de usar o telecomando. Перед использованием пульта ДУ потяните за язычок.

اسحب اللسان قبل استخدام وحدة التحكم عن بعد.

5 | Ρύθμιση του μεγέθους εικόνας και της εστίασης

Προσαρμογή εστίασης
Regulacja ostrości
Nastavení zaostření
Ajuste da focagem

Фокусировка
اضبط الزوم

Προσαρμογή Ζουμ
Regulacja Zoom
Nastavení zvětšení
Ajuste do zoom

Масштабирование
اضبط التركيز

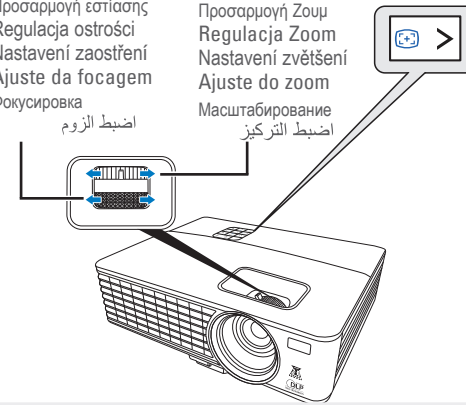

Regulacja obrazu i ostrości

Upravte velikost obrazu a zaostření

Ajuste o tamanho da imagem e a focagem

Настройте размер и фокусировку изображения.

Πιέστε **Auto Adjust (Αυτόματη προσαρμογή)** για να συγχρονίσετε ξανά τον υπολογιστή σας με τον προβολέα για την κατάλληλη εικόνα, εάν χρειαστεί.

Naciśnij **Auto Adjust (Automatyczna regulacja)**, aby w razie potrzeby ponownie zsynchronizować projektor, dla uzyskania prawidłowego obrazu. Podle potrzeby stisknutím tlačítka **Auto Adjust (Nastavit automaticky)** sesynchronizujte počítač s projektorom pro dosažení správného obrazu.

Prima **Auto Adjust (Ajustamento Automático)** para voltar a sincronizar o seu computador com o projetor para obter uma imagem adequada se necessário.

При необходимости нажмите **Auto Adjust (Автоматическая настройка)** для повторной синхронизации компьютера и проектора, чтобы получить правильное изображение.

إذا دعت الحاجة، اضغط زر **Auto Adjust (ضبط تلقائي)** لإعادة مزامنة الكمبيوتر مع جهاز العرض من أجل الحصول على صورة جيدة.

Για περισσότερες πληροφορίες σχετικά με τον προβολέα σας, ανατρέξτε στον *Οδηγό χρήστη*.

Dalsze informacje o projektorze znajdują się w części *Podręcznik użytkownika*.

Další informace o tomto projektoru jsou k dispozici v *Uživatelské příručce*.

Para mais informações acerca do projetor, consulte o *Guia do utilizador*.
Дополнительную информацию о проекторе см. в *Руководстве пользователя*.

لمزيد من المعلومات حول جهاز العرض الضوئي الذي بين يديك، راجع دليل المستخدم.



ΔΕΛΛΑ

- 1. ΠΡΟΣΟΧΗ: Πριν να ρυθμίσετε και να λειτουργήσετε τον προβολέα σας, παραφορέστε σαφώς τις προδιαγραφές του προβολέα σας.
- 2. ΟΣΤΡΕΖΕΝΙΕ: Πρέπει να χρησιμοποιείτε τον προβολέα σύμφωνα με τις προδιαγραφές ασφαλείας που αναφέρονται στην τεχνική βελτιστοποίηση.
- 3. ΡΟΖΟΡ: Πρέπει να χρησιμοποιείτε τον προβολέα σύμφωνα με τις προδιαγραφές ασφαλείας που αναφέρονται στην τεχνική βελτιστοποίηση.
- 4. ΑΤΕΝΣΑΔ: Πριν να χρησιμοποιήσετε τον προβολέα, διαβάστε προσεκτικά τις προδιαγραφές ασφαλείας που αναφέρονται στην τεχνική βελτιστοποίηση.
- 5. ΒΗΜΑΝΗΙΕ: Πρέπει να χρησιμοποιήσετε τον προβολέα σύμφωνα με τις προδιαγραφές ασφαλείας που αναφέρονται στην τεχνική βελτιστοποίηση.

Δell™ 1420X/1430X Projector

Σύντομο οδηγό ρυθμίσεων

Instukcja szybkiej instalacji

Stručný návod k obsluze

Guia de configuração

Краткое руководство по установке

Οι πληροφορίες σε αυτό το έγγραφο μπορεί να αλλάξουν δίχως προειδοποίηση.

© 2012 Dell Inc. Δικαιώματα κατοχυρωμένα.

Απαγορεύεται αυστηρά η αναπαραγωγή αυτού του υλικού με οποιοδήποτε τρόπο δίχως την έγγραφη άδεια της Dell Inc.

Η επωνυμία Dell και το λογότυπο DELL αποτελούν εμπορικά σήματα της Dell Inc.

Η Dell αποκρυσώνει κάθε ιδιοκτησιακό ενδιαφέρον στα σήματα και τις ονομασίες τρίτων.

Informacje zawarte w tym dokumencie mogą ulec zmianie bez uprzedzenia.

© 2012 Dell Inc. Wszystkie prawa zastrzeżone.

Powielanie tych materiałów w jakikolwiek sposób bez pisemnej zgody firmy Dell Inc. jest bezwzględnie zabronione.

Dell oraz logo DELL są znakami towarowymi Dell Inc.

Firma Dell nie rości sobie praw do znaków i nazw innych firm.

Informace uvedené v tomto dokumentu podléhají změnám bez upozornění.

© 2012 Dell Inc. Všechna práva vyhrazena.

Jakákoli reprodukce těchto písemných materiálů bez písemného souhlasu společnosti Dell Inc. je přísně zakázána.

Dell a logo DELL jsou obchodní značky společnosti Dell Inc.

Společnost Dell se zřiká jakéhokoli vlastnického zájmu na známkách a názvech jiných společností.

A informação deste documento está sujeita a alterações sem aviso prévio.

© 2012 Dell Inc. Reservados todos os direitos.

É expressamente proibida a reprodução destes materiais seja de que forma for sem autorização escrita da Dell Inc.

Dell e o logótipo DELL são marcas registadas da Dell Inc.

A Dell rejeita qualquer interesse nas marcas e nomes de produtos de outras empresas.

Информация, содержащаяся в настоящем документе, может изменяться без предупреждения.

© 2012 Dell Inc. Все права защищены.

Воспроизведение этих материалов в любой форме без письменного разрешения Dell Inc. строго запрещено.

Dell и логотип DELL являются товарными знаками Dell Inc.

Dell отказывается от частного интереса в марках и наименованиях других сторон.

المعلومات الواردة في هذه الوثيقة عرضة للتغيير دون إخطار.

© 2012 Dell Inc. جميع الحقوق محفوظة.

يمنع منعاً باتاً نسخ هذه المواد بأية وسيلة كانت كتلياً من شركة Dell Inc.

Dell وشعار DELL علامتان تجاريتان مسجلتان لشركة Dell Inc.

تخلي شركة Dell Inc مسؤوليتها عن أية منفعة تنتقل بملكية العلامات والأسماء التجارية الأخرى.

Φεβρουάριος 2012 Luty de 2012 Únor 2012 Fevereiro de 2012 ФЕВРАЛЬ 2012 Г. فبراير ٢٠١٢

www.dell.com | support.dell.com



0T13JHA00

P/N: 4J.1N301.051



Εκτύπωση στην Κίνα
Wydrukowano w Chinach
Vytisšteno v Číně.
Impresso na China
Отпечатано в Китае
طبع في الصين

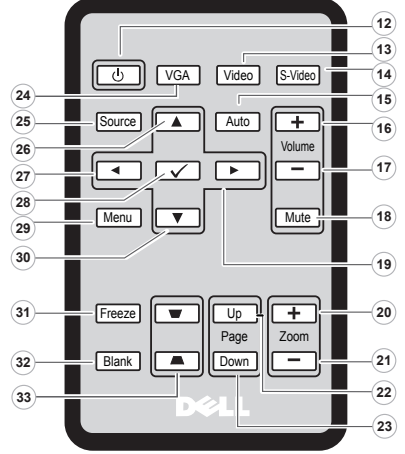
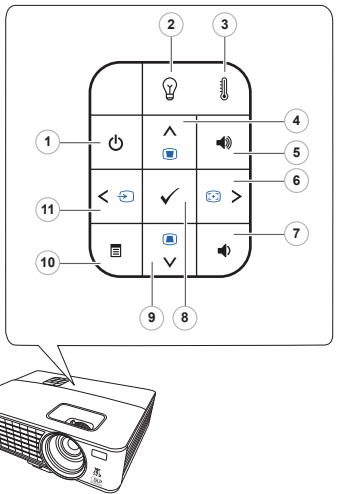

Πίνακας Ελέγχου Προβολέα	Panel sterowania projektora	Ovládací panel projektoru	Panel de Controle do Projector	Панель управления проектором	لوحة التحكم في جهاز العرض
1. Iσχύς	1. Funcionamento	1. Napájení	1. Botão de alimentação	1. Кнопка питания	1. الطاقة
2. Προειδοποιητικό λαμπάκι LAMP (ΛΑΜΠΑ)	2. Luz de advertência LAMP	2. Indikator problému s lampou LAMP	2. LED LAMP (lâmpada)	2. Индикатор лампы	2. مؤنبدر خذبر لصباح
3. Προειδοποιητικό λαμπάκι TEMP (ΘΕΡΜΟΚΡΑΣΙΑ)	3. Luz de advertência TEMP	3. Vystražný indikátor TEPLOTA	3. LED TEMP (temperatura)	3. Индикатор температуры	3. مؤنبدر خذبر ارتفاع درجة الحرارة
4. Πάνω / Ρύθμιση τραπέζιδου παραμόρφωσης	4. Para cima / Ajuste de distorção trapezoidal	4. Nahoru / Úprava lichoběžníkového zkreslení	4. Cima / Ajustamento Keystone	4. Вверх / Настройка трапецидального изображения	4. الانتنفال لأعلى \ ضبط التشويه
5. Αύξηση έντασης ήχου	5. Aumentar volume	5. Zvýšit hlasitost	5. Aumentar volume	5. Увеличение уровня громкости	5. شبه المنحرف
6. Δεξιά / Αυτόμ. Ρύθμιση	6. Direita / Ajuste Automático	6. Vpravo / Automatická úprava	6. Direita / Ajuste Auto	6. Автоматическая регулировка громкости	6. ارتفاع مستوى الصوت
7. Μείωση έντασης ήχου	7. Abaixar volume	7. Snížit hlasitost	7. Diminuir volume	7. Уменьшение уровня громкости	7. الانتنفال لأسفل \ ضبط الصوت
8. Enter	8. Entrar	8. Potvrzení	8. Botão Enter	8. Ввод	8. إدخال
9. Κάτω / Ρύθμιση τραπέζιδου παραμόρφωσης	9. Para baixo / Ajuste de distorção trapezoidal	9. Dolů / Úprava lichoběžníkového zkreslení	9. Baixo / Ajustamento Keystone	9. Вниз / Настройка трапецидального изображения	9. خفض مستوى الصوت
10. Menu	10. Menu	10. Nabídka	10. Botão Menu	10. Меню	10. الانتنفال لليسار \ المصدر
11. Αριστερά / Πηγή	11. Esquerda / Origem	11. Vlevo / Zdroj	11. Esquerda / Fonte	11. Влево / Источник	11. وحدة التحكم عن بعد
12. Τροφοδοσία	12. Energia	12. Napájení	12. Energia	12. Меню	12. الطاقة
13. Βίντεο	13. Vídeo	13. Video	13. Video	13. Видео	13. الفيديو
14. S-Video	14. S-Video	14. S-Video	14. S-Video	14. S-Video	14. الفيديو
15. Αυτόμ. Ρύθμιση	15. Ajuste automático	15. Automatická úprava	15. Ajuste Auto	15. Автоматическая регулировка громкости	15. وحدة التحكم عن بعد
16. Αύξηση έντασης ήχου	16. Aumentar volume	16. Zvýšit hlasitost	16. Direita / Ajuste Auto	16. Увеличение уровня громкости	16. الفيديو فائق الجودة
17. Μείωση έντασης ήχου	17. Abaixar volume	17. Snížit hlasitost	17. Diminuir volume	17. Уменьшение уровня громкости	17. ضبط التلقائي
18. Σίγαση	18. Sem áudio	18. Vypnutí zvuku	18. Sem som	18. Выключение звука	18. رفع مستوى الصوت
19. Δεξιά	19. Lado direito	19. Vpravo	19. Direita	19. Вправо	19. خفض مستوى الصوت
20. Zoom +	20. + zoom	20. Zoom +	20. Zoom +	20. Вверх	20. كتم الصوت
21. Zoom -	21. - zoom	21. Zoom -	21. Zoom -	21. Влево	21. +99%
22. Página acima	22. Página acima	22. O stránku nahoru	22. Page up	22. Увеличение уровня громкости	22. صفحة لأعلى
23. Página abaixo	23. Página abaixo	23. O stránku dolů	23. Page down	23. Уменьшение уровня громкости	23. صفحة لأسفل
24. VGA	24. VGA	24. VGA	24. VGA	24. VGA	24. Z
25. Menu	25. Origem	25. Nabídka	25. Fonte	25. Отключение звука	25. المصدر
26. Pano	26. Para Cima	26. Nahoru	26. Cima	26. Вправо	26. أعلى
27. Αριστερά	27. Lado esquerdo	27. Vlevo	27. Esquerda	27. Влево	27. يسار
28. Enter	28. Enter	28. Potvrzení	28. Enter	28. Ввод	28. إدخال
29. Menu	30. Para baixo	30. Dolů	30. Menu	29. Меню	29. قائمة
30. Κάτω	31. Congelar	31. Nabídka	31. Baixo	30. Baixo	30. إسفل
31. Pάγωμα	32. Vazio	32. Vypnutí zvuku	32. Congelar	31. Congelar	31. تثبيت
32. Απόκρυψη	33. Ajuste de distorção Para cima / Para baixo	33. Úprava lichoběžníkového zkraslení Nahoru / Dolů	33. Blank	32. Vazio	32. فارغ
33. Ρύθμιση τραπέζιδου παραμόρφωσης Πάνω / Κάτω			33. Freeze	33. Уменьшение уровня трапецидального изображения Вверх / Вниз	33. الانتنفال لأسفل \ ضبط التشويه شبه المنحرف